

1位トーナメント

優勝：高田A 準優勝：塚原サンクラブ 第三位：EXE'90 第四位：Pasion

会場 五條上野公園

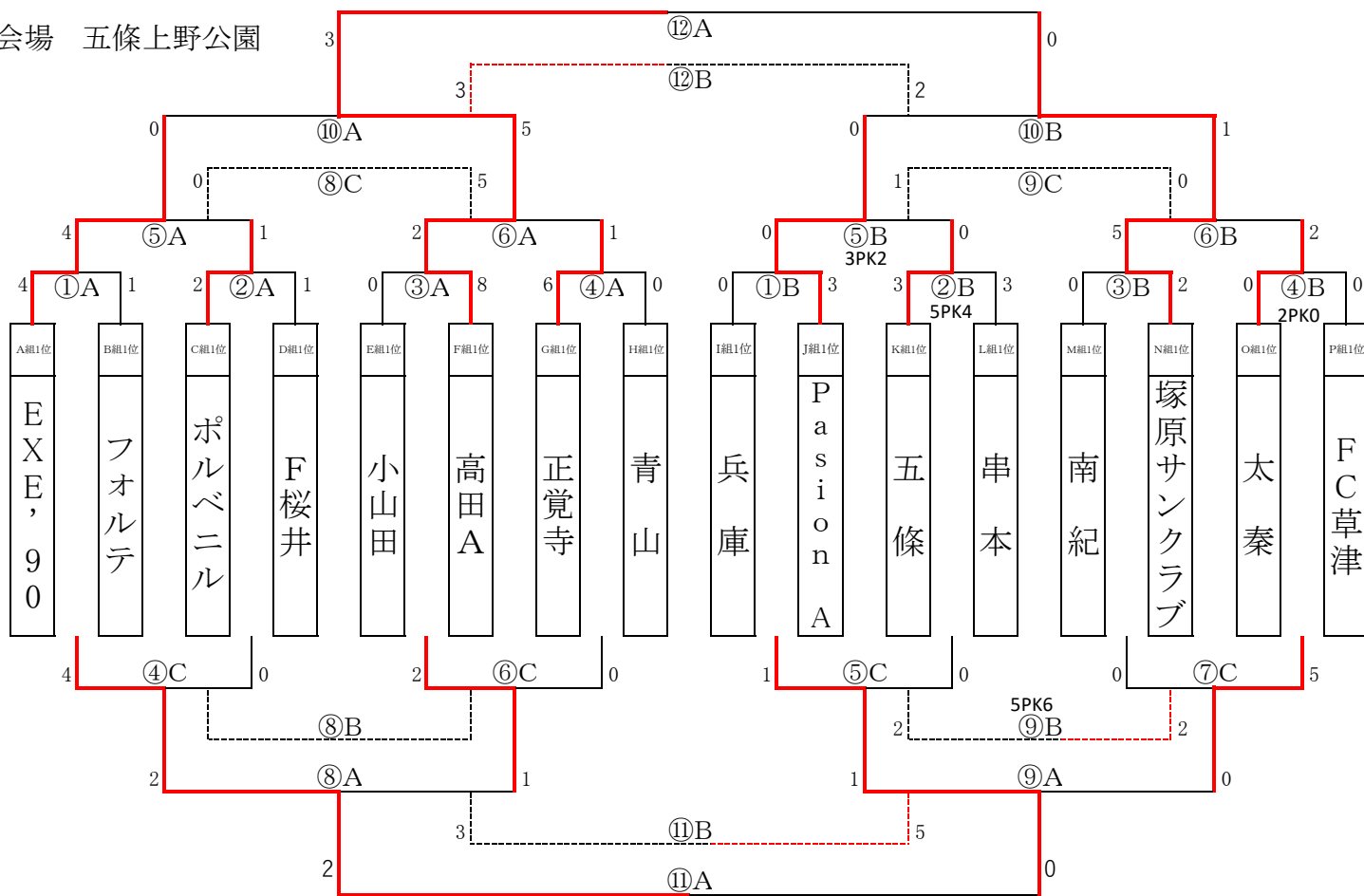

時間	〈Aコート〉				〈Bコート〉				〈Cコート〉				
① 9:00	A組1位	EXE'90	4 - 1	フォルテ	B組1位	I組1位	兵庫	0 - 3	Pasion A	J組1位			
② 9:40	C組1位	ポルベニル	2 - 1	F桜井	D組1位	K組1位	五條	3 - 5	PK	3 - 4	串本	L組1位	
③ 10:20	E組1位	小山田	0 - 8	高田A	F組1位	M組1位	南紀	0 - 2			塚原サンクラブ	N組1位	
④ 11:00	G組1位	正覚寺	6 - 0	青山	H組1位	O組1位	太秦	0 - 2	PK	0 - 0	FC草津	P組1位	①A負 フォルテ 4 - 0 F桜井 ②A負
⑤ 11:40	①A勝	EXE'90	4 - 1	ポルベニル	②A勝	①B勝	Pasion A	0 - 3	PK	0 - 2	五條	②B勝	①B負 兵庫 1 - 0 串本 ②B負
⑥ 12:20	③A勝	高田A	2 - 1	正覚寺	④A勝	③B勝	塚原サンクラブ	5 - 2			太秦	④B勝	③A負 小山田 2 - 0 青山 ④A負
⑦ 13:00													⑤B負 南紀 0 - 5 FC草津 ④B負
⑧ 13:40	④C勝	フォルテ	2 - 1	小山田	⑥C勝	④C負	F桜井	1 - 0			青山	⑥C負	⑤A負 ポルベニル 0 - 5 正覚寺 ⑥A負
⑨ 14:20	⑤C勝	兵庫	1 - 0	FC草津	⑦C勝	⑤C負	串本	2 - 5	PK	2 - 6	南紀	⑦C負	⑤B負 五條 1 - 0 太秦 ⑥B負
⑩ 15:00	⑤A勝	EXE'90	0 - 5	高田A	⑥A勝	⑤B勝	Pasion A	0 - 1			塚原サンクラブ	⑥B勝	
⑪ 15:40	⑧A勝	フォルテ	2 - 0	兵庫	③A勝	⑧A負	小山田	3 - 5			FC草津	⑨A負	
⑫ 16:20	⑩A勝	高田A	3 - 0	塚原サンクラブ	⑩B勝	⑩A負	EXE'90	3 - 2			Pasion A	⑩B負	

2位トーナメントA
会場 御所市民運動公園

優勝 リオグランデA

準優勝 A. Z. R
第3位 加賀田
第4位 王 寺

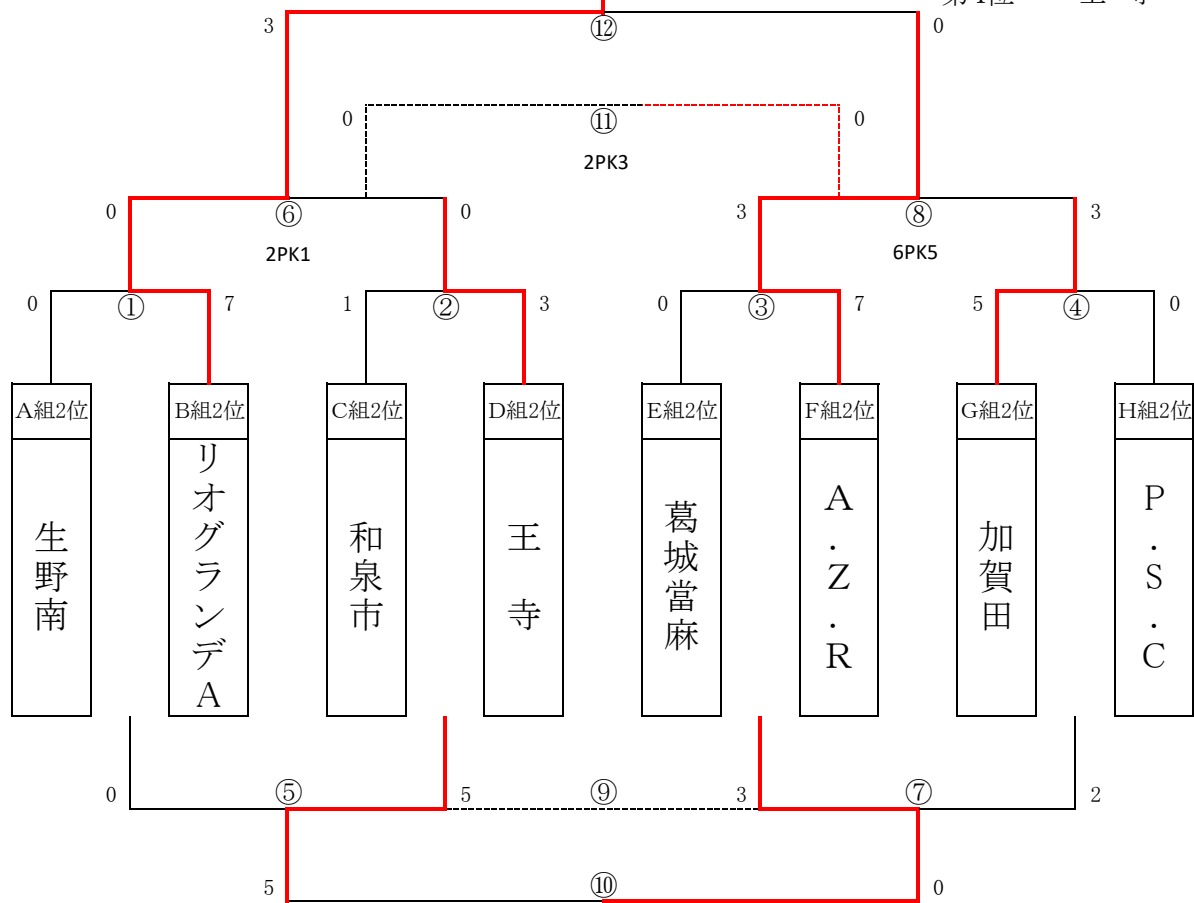

〈日程表〉

時間	対 戦 カ ー ド				審 判	
① 9:00	A組2位	生野南	0 - 7	リオグランデA	B組2位	左:前半 右:後半
② 9:35	C組2位	和泉市	1 - 3	王 寺	D組2位	左:前半 右:後半
③ 10:10	E組2位	葛城當麻	0 - 7	A. Z. R	F組2位	左:前半 右:後半
④ 10:45	G組2位	加賀田	5 - 0	P. S. C	H組2位	左:前半 右:後半
⑤ 11:20	①負	生野南	0 - 5	和泉市	②負	左:前半 右:後半
⑥ 11:55	①勝	リオグランデA	0 - 0 2 - PK 1	王 寺	②勝	左:前半 右:後半
⑦ 12:30	③負	葛城當麻	3 - 2	P. S. C	④負	左:前半 右:後半
⑧ 13:05	③勝	A. Z. R	3 - 3 6 - PK 5	加賀田	④勝	左:前半 右:後半
⑨ 13:40	⑤負	生野南	1 - 2	P. S. C	⑦負	左:前半 右:後半
⑩ 14:15	⑤勝	和泉市	5 - 0	葛城當麻	⑦勝	左:前半 右:後半
⑪ 14:50	⑥負	王 寺	0 - 0 2 - PK 3	加賀田	⑧負	左:前半 右:後半
⑫ 15:25	⑥勝	リオグランデA	3 - 0	A. Z. R	⑧勝	左:前半 右:後半

2位トーナメントB
会場 新庄第一健民

優勝 箕面豊北

準優勝 高田B
第3位 ディヴェルタ
第4位 打出

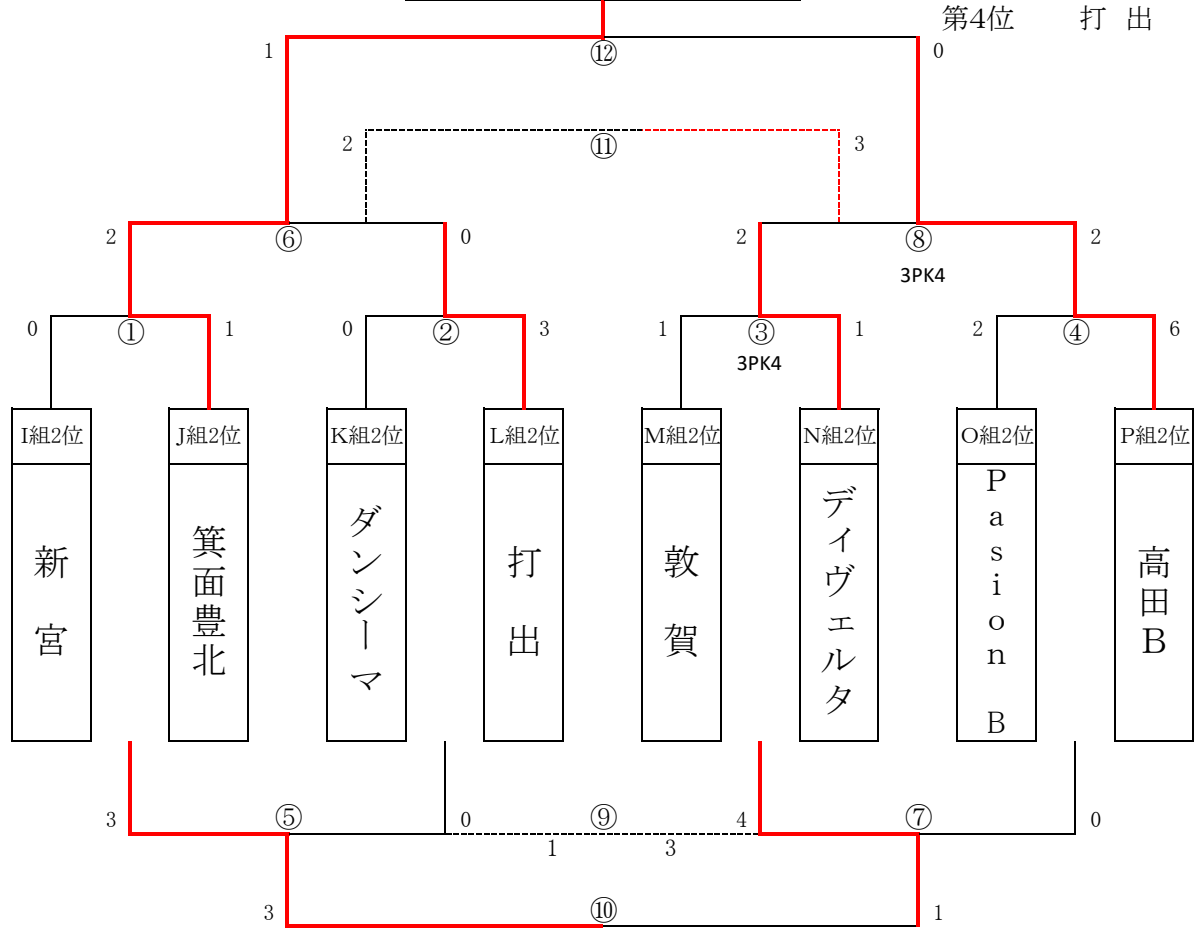

⑨⑩はフレンドリー戦

〈日程表〉

時間	対戦カード				審判
① 9:00	I組2位	新宮	0 - 1	箕面豊北	J組2位 左：前半 右：後半
② 9:35	K組2位	ダンシーマ	0 - 3	打出	L組2位 左：前半 右：後半
③ 10:10	M組2位	敦賀	1 - 3 PK 1 - 4	ディヴェルタ	N組2位 左：前半 右：後半
④ 10:45	O組2位	P a s i o n B	2 - 6	高田B	P組2位 左：前半 右：後半
⑤ 11:20	①負	新宮	3 - 0	ダンシーマ	②負 左：前半 右：後半
⑥ 11:55	①勝	箕面豊北	2 - 0	打出	②勝 左：前半 右：後半
⑦ 12:30	③負	敦賀	4 - 0	P a s i o n B	④負 左：前半 右：後半
⑧ 13:05	③勝	ディヴェルタ	2 - 2 PK 3 - 4	高田B	④勝 左：前半 右：後半
⑨ 13:40	⑤負	ダンシーマ	1 - 4	P a s i o n B	⑦負 左：前半 右：後半
⑩ 14:15	⑤勝	新宮	3 - 1	敦賀	⑦勝 左：前半 右：後半
⑪ 14:50	⑥負	打出	2 - 3	ディヴェルタ	⑧負 左：前半 右：後半
⑫ 15:25	⑥勝	箕面豊北	1 - 0	高田B	⑧勝 左：前半 右：後半

3位トーナメントA
会場 大淀平畑

優勝 センチュリー

準優勝 フリーダム
第3位 マスガ
第4位 玉手

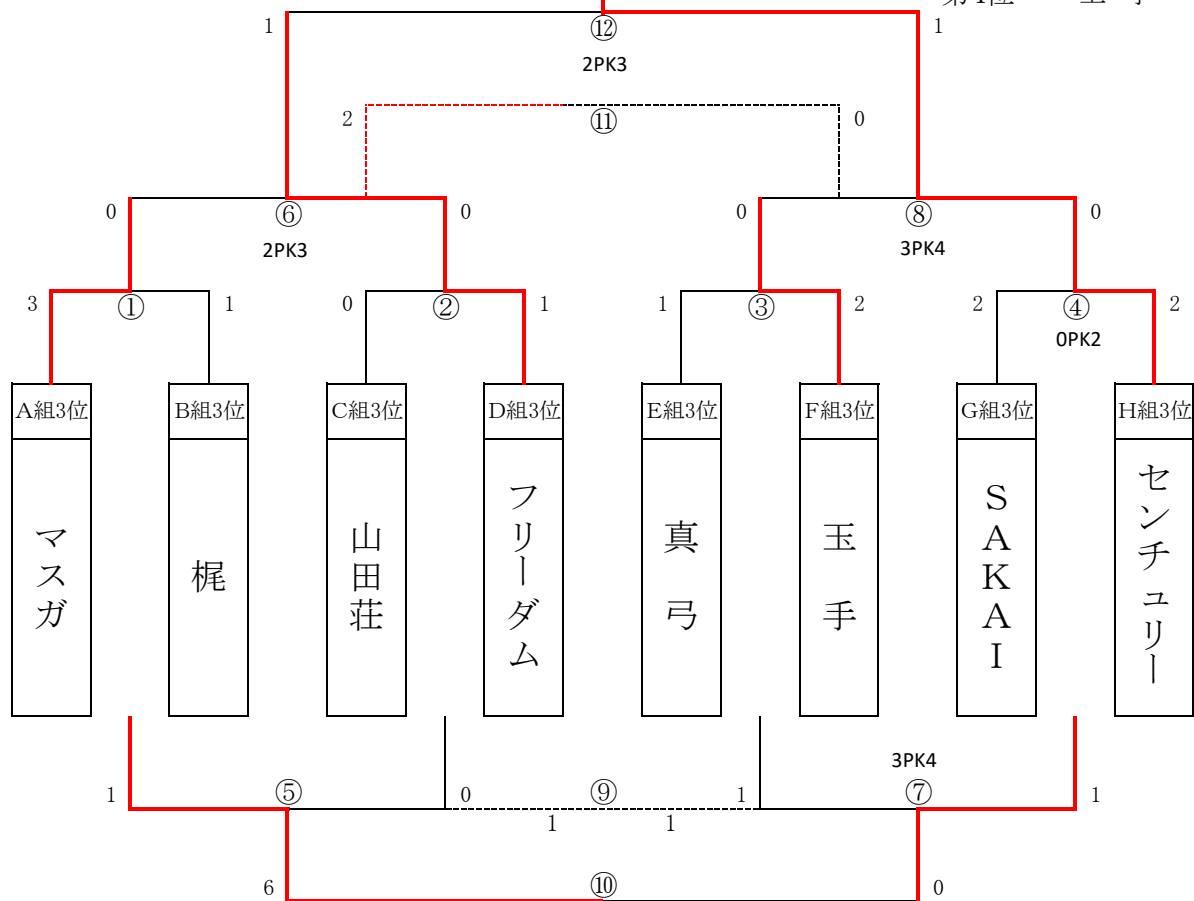

⑨⑩はフレンドリー戦

〈日程表〉

時間	対戦カード				審判	
① 9:00	A組3位	マスガ	3 - 1	梶	B組3位	左:前半 右:後半
② 9:35	C組3位	山田荘	0 - 1	フリーダム	D組3位	左:前半 右:後半
③ 10:10	E組3位	真弓	1 - 2	玉手	F組3位	左:前半 右:後半
④ 10:45	G組3位	SAKAI	2 - 2 0 - PK	センチュリー	H組3位	左:前半 右:後半
⑤ 11:20	①負	梶	1 - 0	山田荘	②負	左:前半 右:後半
⑥ 11:55	①勝	マスガ	0 - 2 2 - PK	フリーダム	②勝	左:前半 右:後半
⑦ 12:30	③負	真弓	1 - 3 1 - PK	SAKAI	④負	左:前半 右:後半
⑧ 13:05	③勝	玉手	0 - 3 3 - PK	センチュリー	④勝	左:前半 右:後半
⑨ 13:40	⑤負	山田荘	1 - 1	真弓	⑦負	左:前半 右:後半
⑩ 14:15	⑤勝	梶	6 - 0	SAKAI	⑦勝	左:前半 右:後半
⑪ 14:50	⑥負	マスガ	2 - 2 2 - PK	玉手	⑧負	左:前半 右:後半
⑫ 15:25	⑥勝	フリーダム	1 - 2 2 - PK	センチュリー	⑧勝	左:前半 右:後半

3 位トーナメントB
会場 御所市民運動公園

優勝 名張FCテコス

準優勝 泉佐野
第3位 御所
第4位 TAS

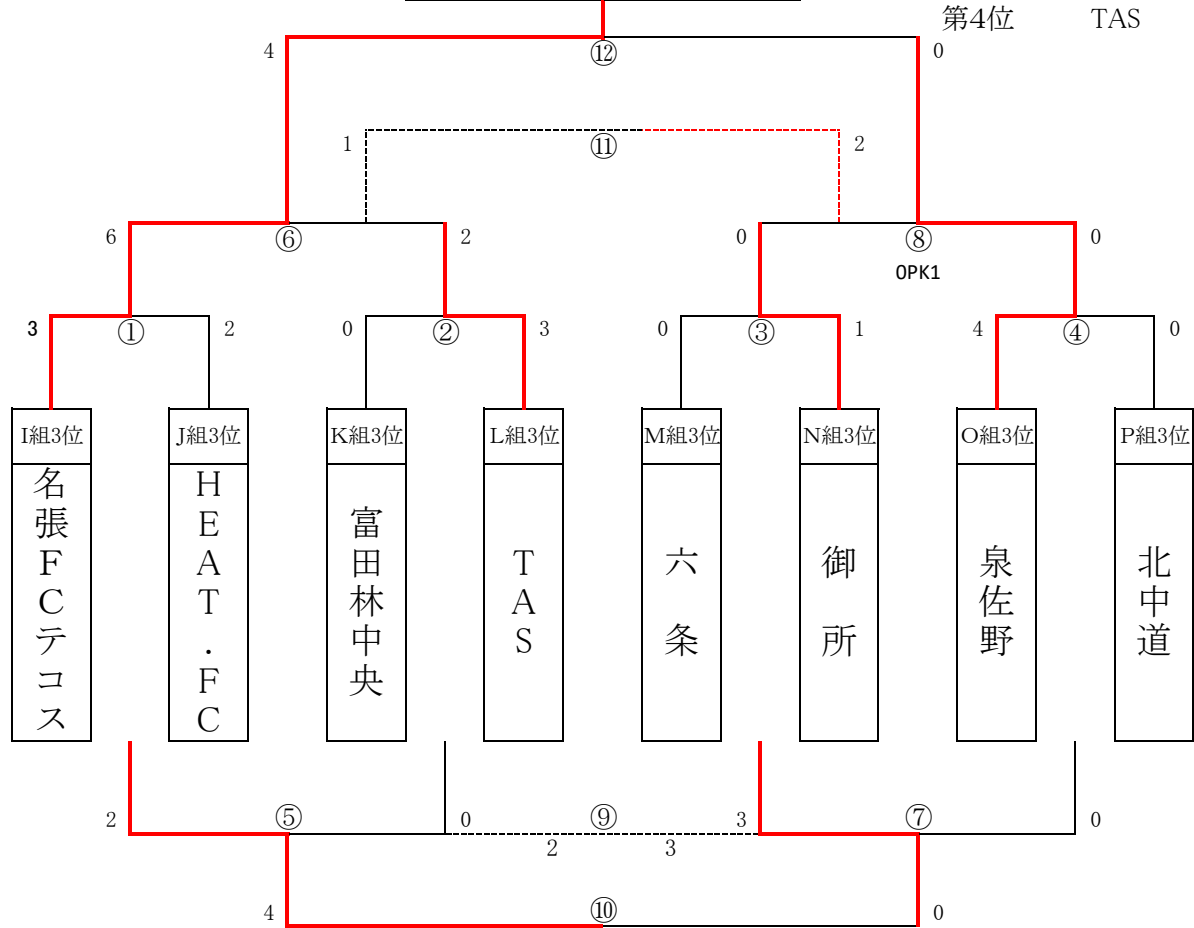

⑨⑩はフレンドリー戦

〈日程表〉

時間	対戦カード				審判	
① 9:00	I組3位 名張FCテコス	3	-	2	HEAT.FC J組3位	左:前半 右:後半
② 9:35	K組3位 富田林中央	0	-	3	TAS L組3位	左:前半 右:後半
③ 10:10	M組3位 六条	0	-	1	御所 N組3位	左:前半 右:後半
④ 10:45	O組3位 泉佐野	4	-	0	北中道 P組3位	左:前半 右:後半
⑤ 11:20	①負 HEAT.FC	2	-	0	富田林中央 ②負	左:前半 右:後半
⑥ 11:55	①勝 名張FCテコス	6	-	2	TAS ②勝	左:前半 右:後半
⑦ 12:30	③負 六条	3	-	0	北中道 ④負	左:前半 右:後半
⑧ 13:05	③勝 御所	0	-	0	PK 泉佐野 ④勝	左:前半 右:後半
⑨ 13:40	⑤負 富田林中央	2	-	3	北中道 ⑦負	左:前半 右:後半
⑩ 14:15	⑤勝 HEAT.FC	4	-	0	六条 ⑦勝	左:前半 右:後半
⑪ 14:50	⑥負 TAS	1	-	2	御所 ⑧負	左:前半 右:後半
⑫ 15:25	⑥勝 名張FCテコス	4	-	0	泉佐野 ⑧勝	左:前半 右:後半

4位トーナメントA
会場 新庄第一健民

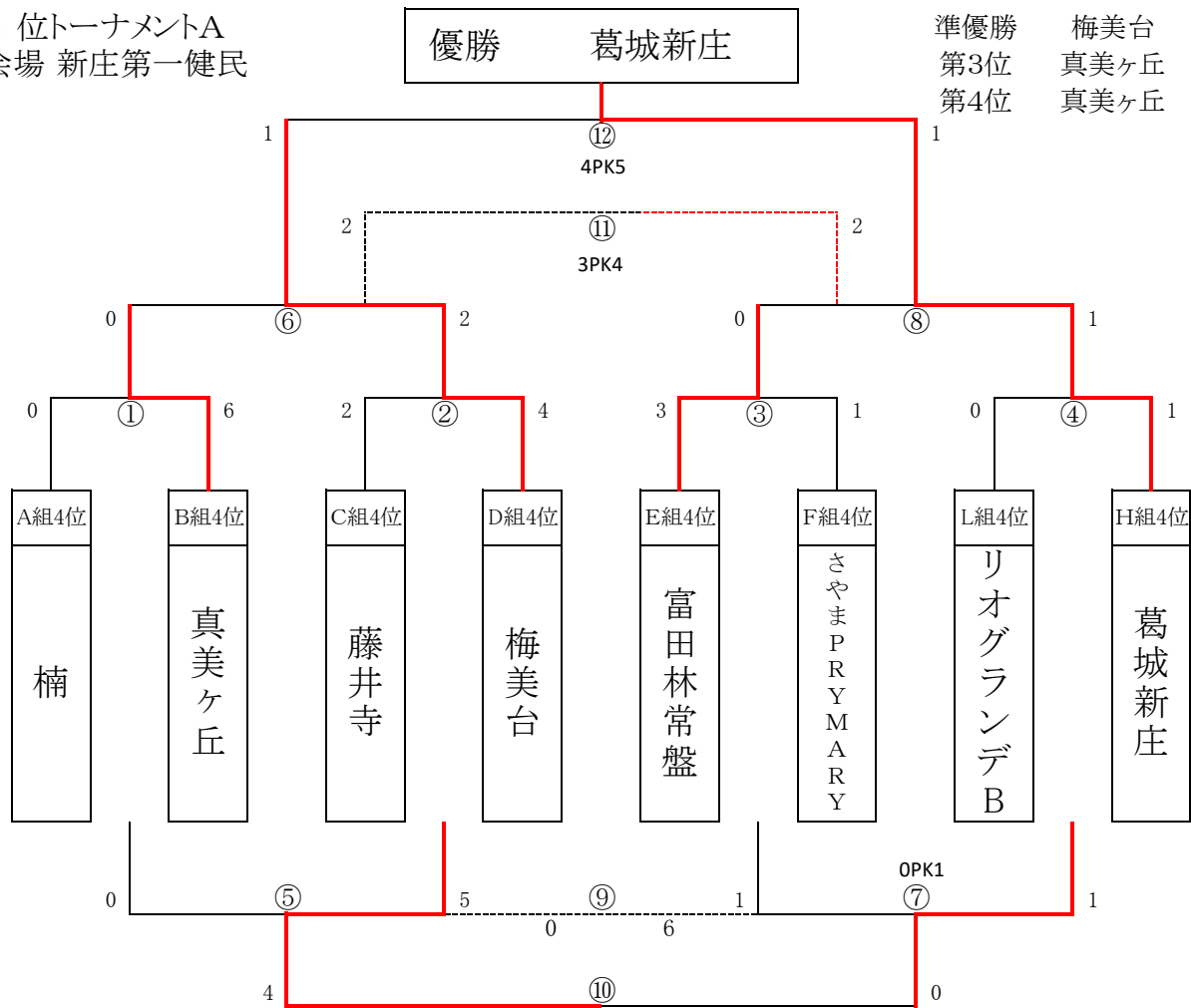

⑨⑩はフレンドリー戦

〈日程表〉

時間	対戦カード				審判
① 9:00	A組4位	楠	0 - 6	真美ヶ丘	B組4位 左：前半 右：後半
② 9:35	C組4位	藤井寺	2 - 4	梅美台	D組4位 左：前半 右：後半
③ 10:10	E組4位	富田林常盤	3 - 1	さやまPRYMARY	F組4位 左：前半 右：後半
④ 10:45	L組4位	リオグランデB	0 - 1	葛城新庄	H組4位 左：前半 右：後半
⑤ 11:20	①負	楠	0 - 5	藤井寺	②負 左：前半 右：後半
⑥ 11:55	①勝	真美ヶ丘	0 - 2	梅美台	②勝 左：前半 右：後半
⑦ 12:30	③負	さやまPRYMARY	1 - 1 0 - PK	リオグランデB	④負 左：前半 右：後半
⑧ 13:05	③勝	富田林常盤	0 - 1	葛城新庄	④勝 左：前半 右：後半
⑨ 13:40	⑤負	楠	0 - 6	さやまPRYMARY	⑦負 左：前半 右：後半
⑩ 14:15	⑤勝	藤井寺	4 - 0	リオグランデB	⑦勝 左：前半 右：後半
⑪ 14:50	⑥負	真美ヶ丘	2 - 2 3 - PK	富田林常盤	⑧負 左：前半 右：後半
⑫ 15:25	⑥勝	梅美台	1 - 1 4 - PK	葛城新庄	⑧勝 左：前半 右：後半

4位トーナメントB
会場 大淀平畑

優勝 長洲

準優勝 矢倉
第3位 桜ヶ丘
第4位 塚本ウイングス

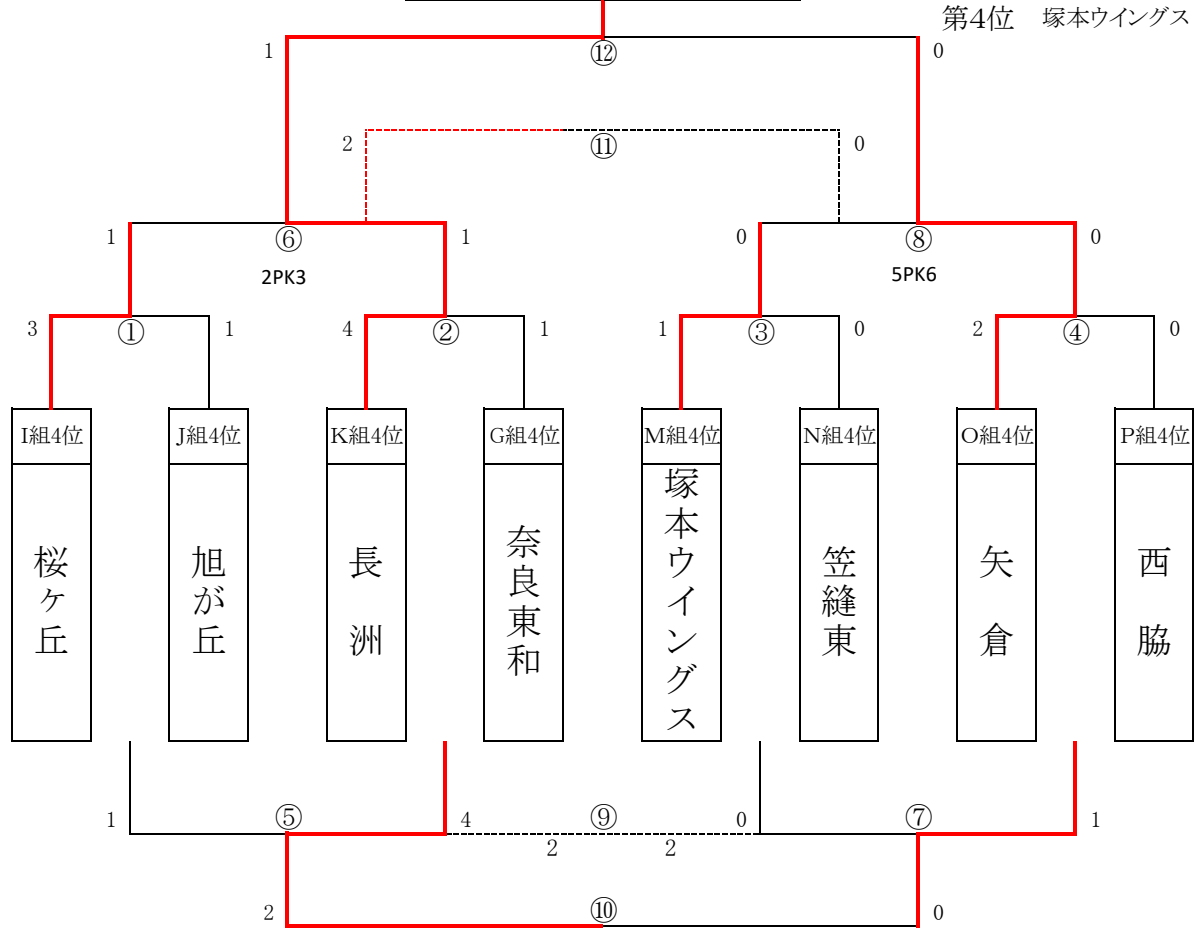

⑨⑩はフレンドリー戦

〈日程表〉

時間	対戦カード				審判	
① 9:00	I組4位	桜ヶ丘	3 - 1	旭が丘	J組4位	左：前半 右：後半
② 9:35	K組4位	長洲	4 - 1	奈良東和	G組4位	左：前半 右：後半
③ 10:10	M組4位	塚本ウイングス	1 - 0	笠縫東	N組4位	左：前半 右：後半
④ 10:45	O組4位	矢倉	2 - 0	西脇	P組4位	左：前半 右：後半
⑤ 11:20	①負	旭が丘	1 - 4	奈良東和	②負	左：前半 右：後半
⑥ 11:55	①勝	桜ヶ丘	1 2 - PK 3	長洲	②勝	左：前半 右：後半
⑦ 12:30	③負	笠縫東	0 - 1	西脇	④負	左：前半 右：後半
⑧ 13:05	③勝	塚本ウイングス	0 5 - PK 6	矢倉	④勝	左：前半 右：後半
⑨ 13:40	⑤負	旭が丘	2 2 - PK 3	笠縫東	⑦負	左：前半 右：後半
⑩ 14:15	⑤勝	奈良東和	2 - 0	西脇	⑦勝	左：前半 右：後半
⑪ 14:50	⑥負	桜ヶ丘	2 - 0	塚本ウイングス	⑧負	左：前半 右：後半
⑫ 15:25	⑥勝	長洲	1 - 0	矢倉	⑧勝	左：前半 右：後半